

Montage- und Bedieranleitung

Plissee mit Bediengriff, Schnurzug oder Kettenzug.

Vielen Dank, dass Sie sich für ein Qualitätsprodukt der Marke Luxaflex® entschieden haben. Luxaflex® Produkte werden auf Basis hoher Qualitätsstandards entwickelt. Der Fertigungsprozess unterliegt im Hinblick auf die verwendeten Materialien und deren Verarbeitung einer stetigen, strengen Kontrolle.

Für eine einwandfreie Funktion ist eine richtige Montage gemäß dieser Montageanleitung erforderlich. Es wird keine Gewähr für Montage- und / oder Bedienungsfehler übernommen.

Hinweis: Für die Montage einen Schraubendreher Größe PZ 2 verwenden. Keinen Akkuschauber nutzen. Ausschließlich die mitgelieferten Schrauben verwenden.



The Art of Window Styling

1 Montageposition ermitteln

Die Abstände ermitteln sich wie folgt

Montage von Trägern (Universalbeschläge)

Abb. 1a: Lichte Rahmen-/Glasfalzbreite minus Plisseebreite = X
Ergebnis geteilt durch 2 ($= \frac{1}{2} X$) ergibt den seitlichen Abstand der Plisseeanlage. Für die Position der Universalbeschläge links und rechts werden je 4 cm addiert (**Abb. 1b**). Eventuelle weitere Beschläge vermitteln.

Montage von Spannschuhen

Abb. 1a: Lichte Rahmen-/Glasfalzbreite minus Plisseebreite = X
Ergebnis geteilt durch 2 ($= \frac{1}{2} X$) ergibt den seitlichen Abstand des Montagefüße.

Abb. 1c: Der Abstand "Y" der Verschraubung zur Scheibe sollte oben und unten identisch sein.

Abb. 1a



Abb. 1b



Abb. 1c

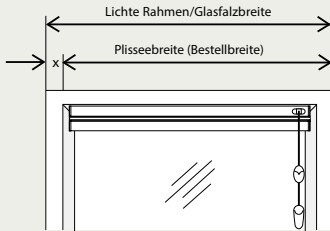

2 Montageposition anzeichnen

Die unter Punkt 1 ermittelten Abstände oben (bei Anlagen mit Seitenverspannung auch unten) an den Ecken des Rahmens/Glasfalzes anzeichnen. Zuerst die Plisseebreite (**Abb. 2a**) anzeichnen, dann oben die Position der Beschläge (**Abb. 2b**) anzeichnen. Den gleichmäßigen Scheibenabstand beachten (Y).

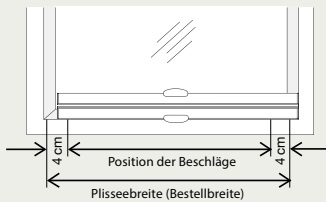
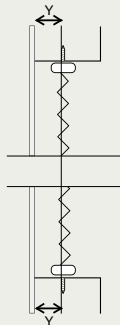
Die Anlage BB 24 werden nur mit Spannschuhen befestigt. Das Anzeichnen der Beschläge entfällt. Bitte beachten Sie vor der Montage unbedingt auf die zur entsprechenden Schiene passenden Beschläge (siehe Punkt 3).

Abb. 2a



Abb. 2b



Hinweis: Größere Anlagen werden mit mehreren Beschlägen geliefert. Diese gleichmäßig aufteilen.

3 Montagefüße / Beschläge montieren

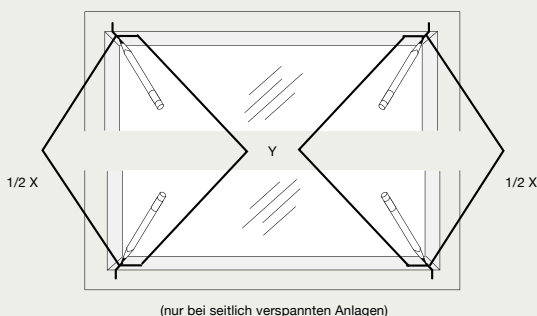
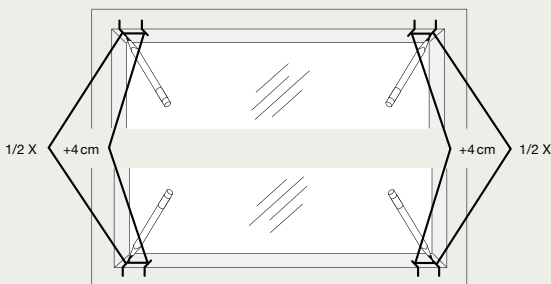
Beschläge und Montagefüße je nach Anlagentyp oben bzw. unten montieren. Bitte auf die richtige Zuordnung achten:

a) Standardschiene (mit befestigtem Stoff) und Universalbeschlag:

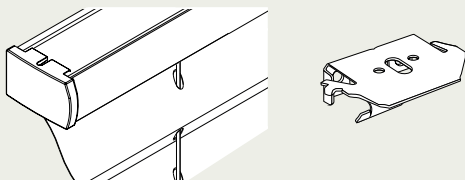

b) Standardschiene und Universalbeschlag für Kettenzug:

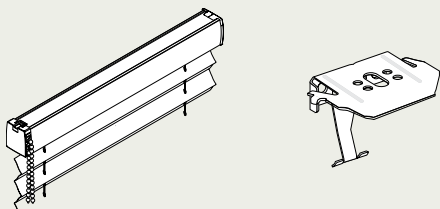

c) Spannschiene (ohne Stoff) und Spannschienträger:

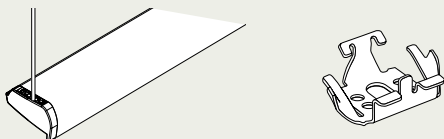

d) Spanschuh und Montagefuß (Decke/Niche) für seitlich verspannten Anlagen:

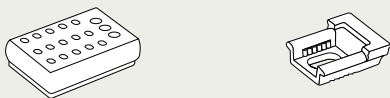

3 Montagefüße / Beschläge montieren

3a: Montagefuß montieren

Je nach Anlagentyp die zwei oder vier Montagefüße jeweils mit der Außenkante gegen die angezeichneten Linien „ $\frac{1}{2} X$ “ und mittig auf die Linien „Y“ setzen und anschrauben (Abb. 3a und 3b).

Abb. 3a



Abb. 3b



3b: Beschläge montieren

Universalträger: Abdeckkappe gemäß Zeichnung kürzen und von hinten auf dem Beschlag drücken, bis sie einrastet.

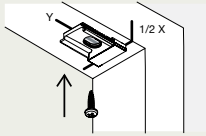
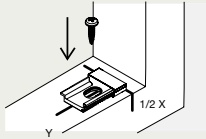
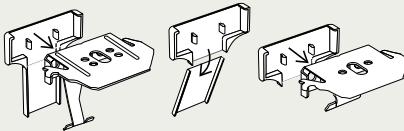

Bei schrägem Glasfalz sollte der mitgelieferte Füllkeil 11° zum Ausgleich mit dem Beschlag zusammen montiert werden. Füllkeil unter dem Beschlag legen und mit Anschrauben.

Je nach Anlagentyp die beigefügten Beschläge montieren. Dabei auf die zuvor beschriebene Zuordnung achten. Die Beschläge jeweils mit der Außenkante gegen die angezeichneten Linien „ $\frac{1}{2} X + 4 \text{ cm}$ “ und mittig auf die Linie „Y“ setzen und anschrauben (Abb. 3c und 3d).

Abb. 3c



Abb. 3d



4 Plissee montieren

Achtung: Immer zuerst die obere Befestigung vornehmen!

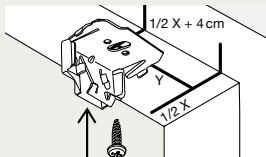
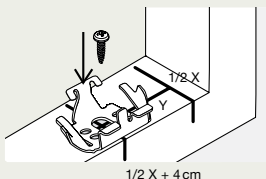
Typ BB 24: Erst die oberen Spannschuhe und dann die zwei unteren auf die Montagefüße schieben (**Abb. 4a, 4b** und **4c**).

Abb. 4a



Abb. 4b



Abb. 4c

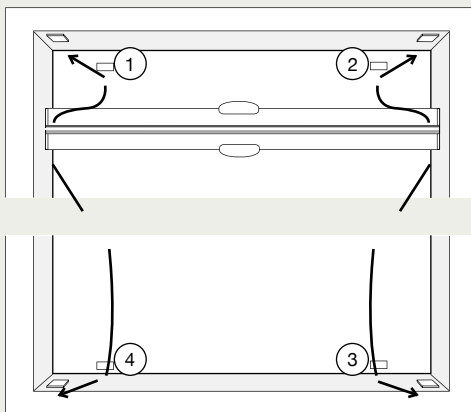

4 Plissee montieren

Standardschiene und Spannschiene

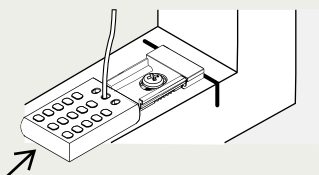
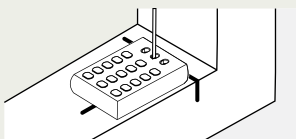
Je nach Anlagentyp ist die Oberschiene eine Standardschiene oder eine Spannschiene. Beide Schientypen werden bei manchen Anlagen aber auch als untere Schiene eingesetzt.

Immer erst die obere Schiene montieren. Schiene schräg und von vorn gegen den Beschlag setzen und dann in diese eindrücken, bis sie hörbar einrastet.

Abb. 4d



Abb. 4e



Jetzt untere Spannschuhe oder Schienen montieren

Wenn die Schienen oben eingesetzt sind, können die unteren Spannschuhe, die untere Spannschiene oder Standardschiene befestigt werden. Dabei wie in den Abbildungen 4a bis 4e gezeigt vorgehen.

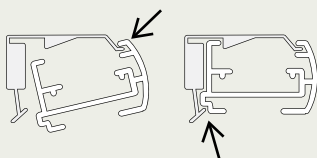
5 Montage mit Winkel

Die Ecken für die Winkelmontage anzeichnen (**Abb. 5a**).

Breite = Plissee-/Bestellbreite

Höhe = Bestellhöhe

Darauf achten, dass die Montage waagrecht erfolgt!

Für die Montage von Beschlägen die Markierungen links und rechts um 4 cm einrücken (**Abb. 5b**). Gegebenenfalls weitere mitgelieferte Winkel (abhängig von der Anlagenbreite) gleichmäßig verteilen.

Abb. 5a



Abb. 5b



6 Winkel anschrauben

Winkel mit Spannschuhmontage

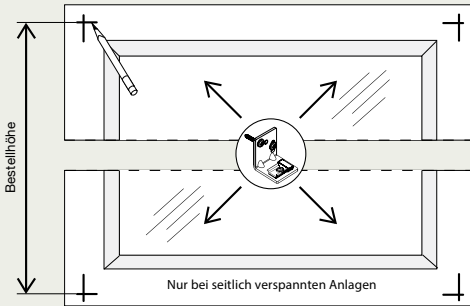
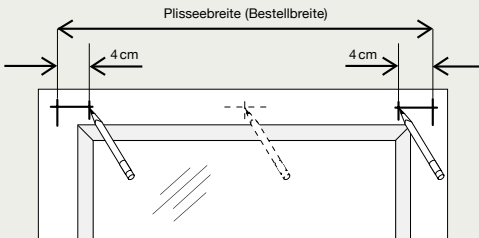
Die Winkel genau in den angezeichneten Ecken platzieren und anschrauben (**Abb. 6a**).

Winkel mit Universalbeschlag

Die Winkel mittig auf die 4 cm eingerückte Linie und mit der oberen Linie abschließend platzieren und anschrauben (**Abb. 6b**).

Die Abdeckkappen aufsetzen (**Abb. 6c und 6d**).

Abb. 6a



Abb. 6b



Abb. 6c

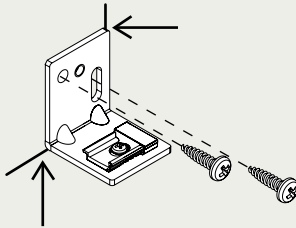

Abb. 6d

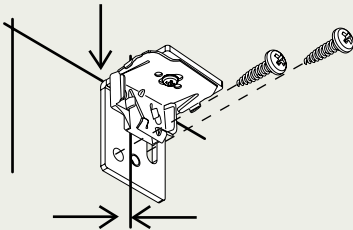

Die Plissee-Anlage wie unter 4 beschrieben auf die Winkel montieren.

7 Bedienung von Plisseegardinen

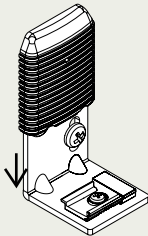
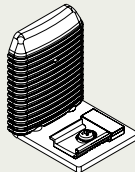
Das Plissee wird mit den Griffen geöffnet oder geschlossen (**Abb. 7a**).

Abb. 7a

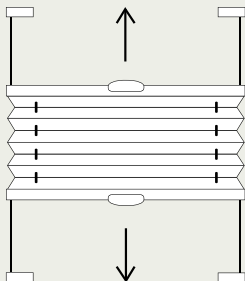

Bei Einsatz eines Bedienstabes (Option für höher gelegene Fenster) wird dieser einfach von vorn auf den Bediengriff aufgeschoben und durch eine leichte Rechtsdrehung arretiert. Die Anlage wird dann mit dem Bedienstab hoch oder herunter geschoben.

Achtung: Nicht in Verbindung mit Metallgriffen geeignet!

7a: Bedienung mit Schnurzug

Behang öffnen: Schnurzug erst zur Seite und dann nach unten ziehen, bis die gewünschte Position erreicht ist. Zum Stoppen den Schnurzug in die Senkrechte schwenken (**Abb. 7b**).

Behang schließen: Schnurzug erst zur Seite und dann nach oben lassen, bis die gewünschte Position erreicht ist. Zum Stoppen den Schnurzug in die Senkrechte schwenken (**Abb. 7c**).

Abb. 7b



Abb. 7c



7 Bedienung von Plisseegardinen

7b: Bedienung mit Kettenzug

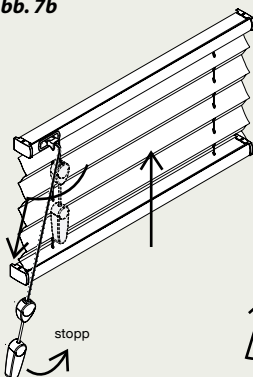
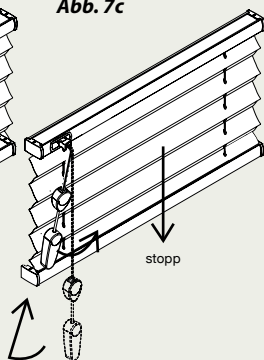
Behang öffnen: An dem vorderen Teil der Ketten ziehen, bis die gewünschte Position erreicht ist.

Behang schließen: An dem hinteren Teil der Ketten ziehen, bis die gewünschte Position erreicht ist.

Abb. 7d

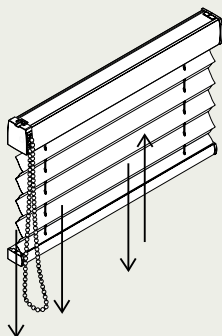

Achtung: Kleinkinder können sich unter Umständen in den Schlaufen von Bedienschnüren, -ketten und -bändern der Fensterbekleidung verfangen und erwürgen. Es besteht die Gefahr, dass sie sich diese um den Hals wickeln. Um das Risiko eines Unfalls zu verringern, sind die Bedienschnüre, -ketten und -bänder von kleinen Kindern fernzuhalten. Dazu installieren und verwenden Sie bitte die mitgelieferten Sicherheitsvorrichtungen gemäß der Montageanleitung. Achten Sie auch darauf, dass sich keine Betten und Einrichtungsgegenstände in der Nähe des Fensters befinden.

entspricht en 13120